

dot-spot®
Akzente setzen!

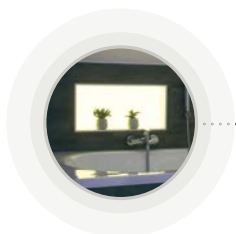

Exklusives Lichtdesign in Bad, Spa und Wellness

**illuminet**[®]**LED Akzentlichtpunkte****LED Einbauleuchten**



LED Lichtlinien



LED Deckeneinbauleuchten

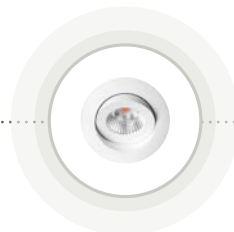

Zubehör





Sinn & Sinnlichkeit

Das individuelle Zusammenspiel aus Funktionalität und Ästhetik sind die wesentlichen Elemente einer modernen Badarchitektur. Denn kein Lebensraum ist so intim wie das Bad. Es ist ein Ort des Sichwohlfühlers, der Entspannung und Besinnung - ob Zuhause, im Hotel, Spa oder Wellness- und Fitnessbereichen.

Das Licht ist in dieser Umgebung der Protagonist einer stimmungsvollen Inszenierung und damit wesentlicher Bestandteil des Raumkonzepts. Es ist funktionale Raumbeleuchtung und kreatives Gestaltungselement. Darüber hinaus nimmt es in der Wahl von Farbe und Farbtemperatur Einfluss auf den Biorhythmus und damit auch auf die Emotionen des Menschen: Licht mit hohem Blauanteil aktiviert, höhere Rotanteile führen in eine angenehme Ruhe- und Wohlfühlphase ein.

In diesem Bewusstsein und mit unserer langjährigen Erfahrung in der Entwicklung und Fertigung von LED-Lichtlösungen zum Einsatz in sensiblen Außen- und Feuchtraumbereichen kreieren wir funktionale und innovative Lichtideen für das Bad.

Herzlich Willkommen in der Badwelt von dot-spot[®]!

1	illuminet®	6
2	LED Akzentlichtpunkte	10
	mini-disc	12
	quad-dot	13
	disc-dot / quad-dot 45	14
	frog-dot	15
	starlight-crystal	16
3	LED Einbauleuchten	18
	brilliance-mini rund	20
	brilliance-mini quadratisch	21
	brilliance-midi rund	22
	brilliance-midi quadratisch	23
	brilliance-midi narrow rund und quadratisch	24
4	LED Lichtlinien	26
	slimlux 3,5	28
	slimlux 19 H	29
	slimlux 19 K	30
	slimlux 19 180	31
	sl 10x10 miniflex	32
	sl 6,5x12 miniflex	33
5	LED Deckenein- und aufbauleuchten	34
	sirka+	36
	sirka 68s	38
	sirka 68	39
	tubolar L / tuboquar L	40
	tubolar XL / tuboquar XL	41
	ljoma 6	42
	Argia Set	44
	Solas Set	45
	Flatlight	46
6	Zubehör	48



Funktionalität & Ästhetik.

Die vollflächig leuchtende Wandnische **illuminet**[®] ist Teil einer stimmungsvollen Inszenierung der Wohlfühloase Bad. Sie zaubert einen Hauch von Eleganz und Luxus in diesen ganz persönlichen Lebensraum. Die Wandnische ist aus hochwertigem Mineralwerkstoff gefertigt. Die Rückwand leuchtet vollflächig homogen und legt einen zarten Lichtschimmer auf ihre reflektierenden Seiten.

illuminet[®] eignet sich für den Einsatz im Nass- und Trockenbereich des massiven Mauerwerks oder im Trockenbau. Sie kann hier sowohl bündig als auch vorstehend eingebaut werden. Die hochwertige Wandnische ist in zwei Maßen erhältlich: **illuminet**[®] 30 ist 300 x 300 Millimeter groß, **illuminet**[®] 60 bildet ein Rechteck in den Maßen von 600 x 300 Millimetern. **illuminet**[®] 60 kann sowohl horizontal als auch vertikal verbaut werden – eine Ausführung, zwei Einbaumöglichkeiten.

Die Wandnischen sind mit hocheffizienter LED-Technik in Niedervolt ausgestattet und gewährleisten die erforderliche elektrotechnische Sicherheit im Bad. In der Ausführung RGB plus Weiss können Farben und Szenen wahlweise per Fernbedienung oder mit einem Touchpanel zum Einbau in die Unterputzdose gesteuert werden.

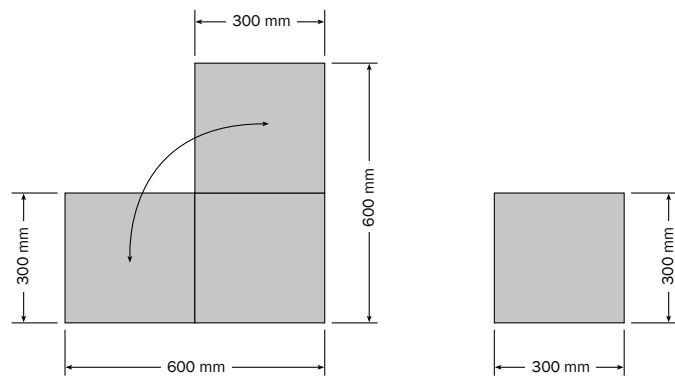
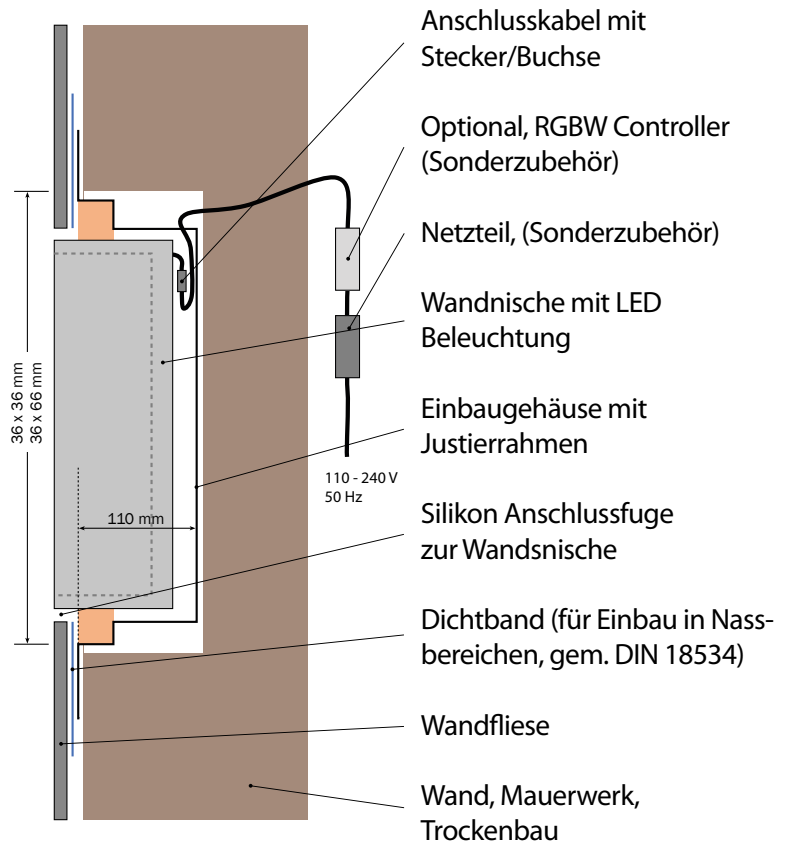

illuminet® 60

illuminet® 30

Technische Daten	illuminet® 30	illuminet® 60
Aussenmaß (mm)	300 x 300 x 110	600 x 300 x 110
Innenmaß (mm)	275 x 275 x 93	575 x 275 x 93
Einbaumaß (mm)	370 x 370 x 120	670 x 370 x 120
Leistung RGBW	10 W	17 W
Leistung Weiss	5,8 W	11,5 W
Beleuchtung	RGBW 4.000 K / Warmweiss 2.700 K	RGBW 4.000 K / Warmweiss 2.700 K
Spannung	24 V DC / 230 V AC	24 V DC / 230 V AC
Material	Mineralwerkstoff weiss, an der Rückseite transluzent, Einbaugehäuse Polystrol	

illuminet®

Einbaunischen

- ✓ Effektvolle Einbaunische aus **hochwertigem Mineralwerkstoff** mit **homo-**gen leuchtender, transluzenter Hintergrundfläche
- ✓ **Universeller Einsatz** in Nass- und Trockenbereichen, zum Beispiel in Bad, Dusche, Wellness, Spa, Fluren, Outdoorküchen etc.
- ✓ **Komplettsset** mit Einbauzubehör für Einbau in Nassbereichen, gem. DIN 18534
- ✓ Lieferbar in **zwei Größen**, verschiedenen Lichtfarben und Steuerungsvarianten
- ✓ Funktional als **Nachtlicht**
- ✓ In der Ausführung RGB + Weiss **bio-**dynamische Programmierung der **Licht-**farben möglich: hoher Blauanteil am Morgen zur Aktivierung, Rot- und Warmtöne am Abend zur Entspannung
- ✓ 5 Jahre Garantie

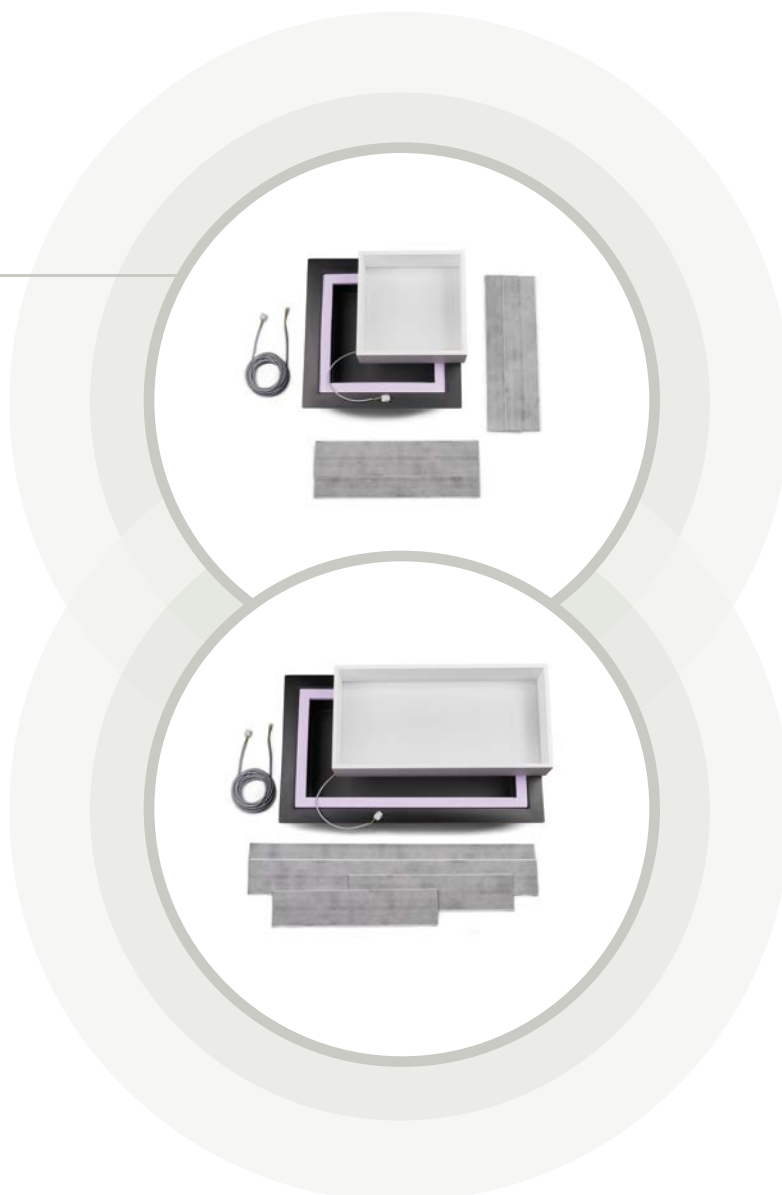

Art.-Nr.	Modell	Leistung	Maße	Spannung	Im Lieferumfang enthalten			
					Netzteil	RGB Controller	Funk-Handsender	Touchpanel für UP-Montage
17030.827	IN 30/30 WW 2700 K	6 W	300 x 300 mm	24 V DC	-	-	-	-
17030.804	IN 30/30 RGBW	9 W	300 x 300 mm	24 V DC	-	-	-	-
17060.827	IN 60/30 WW 2700 K	12 W	600 x 300 mm	24 V DC	-	-	-	-
17060.804	IN 60/30 RGBW	18 W	600 x 300 mm	24 V DC	-	-	-	-
17030.00.827	IN 30/30 nt WW 2700 K	6 W	300 x 300 mm	230 V AC	✓	-	-	-
17030.00.804	IN 30/30 RC RGBW	9 W	300 x 300 mm	230 V AC	✓	✓	✓	-
17030.01.804	IN 30/30 Touch RGBW	9 W	300 x 300 mm	230 V AC	✓	✓	-	✓
17060.00.827	IN 60/30 nt WW 2700 K	12 W	600 x 300 mm	230 V AC	✓	-	-	-
17060.00.804	IN 60/30 RC RGBW	18 W	600 x 300 mm	230 V AC	✓	✓	✓	-
17060.01.804	IN 60/30 Touch RGBW	18 W	600 x 300 mm	230 V AC	✓	✓	-	✓

Farbwiedergabe CRI > 80 / Schutzart IP 67 / Länge Anschlusskabel 5 Meter

illuminet® ist eine Marke von dot-spot®.



LED Akzentlichtpunkte

Betonen, unterstreichen, hervorheben - eben Akzente setzen. In dieser Intention betont das Akzentlicht Strukturen der Badarchitektur. Es hebt Einrichtungsobjekte hervor und erhöht den Eindruck ihrer Plastizität. Das Akzentlicht stellt einen atmosphärischen Wert der architektonischen Szenerie her oder unterstreicht diese.

Akzentlichtpunkte von dot-spot[®] sind die Symbiose aus dezentem LED-Licht und edlem Gehäuse mit äußerst geringer Bautiefe von nur zehn Millimetern. In dieser Filigranität werden sie in Bodenbeläge oder Wandverkleidungen eingelassen und über eine extrem dünne Flachbandleitung miteinander kombiniert.



mini-disc

Akzentlichtpunkte 14 mm, 12 V DC

- ✓ kleiner Lichteffekt im Durchmesser von 14 mm
- ✓ das ideale Nachtlicht im Badezimmer
- ✓ Einbautiefe nur 10 mm (mit Montageklammer), speziell für den Flieseneinbau, extrem flaches Anschlusskabel zur Verlegung im Kleberbett
- ✓ chlor- und solewasserbeständiges V4A Edelstahlgehäuse
- ✓ Schutzart IP 68

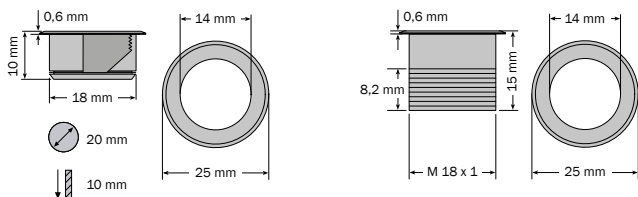

Auch mit Gewinde und Befestigungsset zum Einschrauben in Materialien bis 12 mm Stärke lieferbar

Art.-Nr.	Modell	Leistung	Lichtstrom	CRI	Gehäuse	Spannung	Design
25415	md s5 id, WW 3.000 K	0,25 W	70 lm	>80	V4A/316L	12 V DC	Komplettsset: 5 x mini-disc, inkl. Netzteil IP 20 zum Einbau in Unterputzdose
50401.827.11	mini-disc f, WW 2700 K	0,25 W	14 lm	>80	V4A/316L	12 V DC	Einbautiefe (ET) 10 mm
50401.850.11	mini-disc f, KW 5000 K	0,25 W	16 lm	>80	V4A/316L	12 V DC	
50401.099.11	mini-disc f, RGB	0,75 W	6 lm	>80	V4A/316L	12 V DC	
50411.827.11	mini-disc g, WW 2700 K	0,25 W	14 lm	>80	V4A/316L	12 V DC	ET 15 mm mit Gewinde + Befestigungsset
50411.850.11	mini-disc g, KW 5000 K	0,25 W	16 lm	>80	V4A/316L	12 V DC	
50411.099.11	mini-disc g, RGB	0,75 W	6 lm	>80	V4A/316L	12 V DC	

Zubehör

Art.-Nr.	Modell	Beschreibung
90104	nt 12/6 do	Netzteil 12 V 6 W, IP 20 für innen, zum Einbau in UP-Dosen für max. 24 Spots
90112	nt 12/12	Netzteil 12 V, 12 W, IP 67, Einbau in UP-Dose

Weiteres Zubehör auf S. 50/51 und www.dot-spot.de

quad-dot

Akzentlichtpunkte 10 x 10 mm, 12 V DC

- ✓ elegantes, auf 10 x 10 mm reduziertes Design
- ✓ das ideale Nachtlicht im Badezimmer
- ✓ Einbautiefe nur 10 mm (mit Montageklammer), speziell für den Flieseneinbau, extrem flaches Anschlusskabel zur Verlegung im Kleberbett
- ✓ chlor- und solewasserbeständiges V4A Edelstahlgehäuse
- ✓ Schutzart IP 68

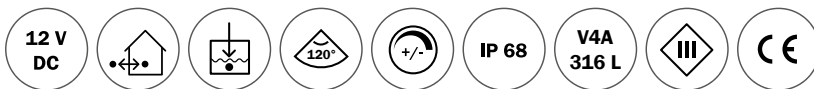
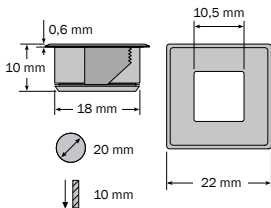

Art.-Nr.	Modell	Leistung	Lichtstrom	CRI	Gehäuse	Spannung	Design
50501.827.11	quad-dot, WW 2700 K	0,25 W	14 lm	> 80	V4A/316L	12 V DC	22 x 22 mm
50501.850.11	quad-dot, KW 5000 K	0,25 W	16 lm	> 80	V4A/316L	12 V DC	
50501.099.11	quad-dot, RGB	0,75 W	6 lm		V4A/316L	12 V DC	

Zubehör

Art.-Nr.	Modell	Beschreibung
90104	nt 12/6 do	Netzteil 12 V 6 W, IP 20 für innen, zum Einbau in UP-Dosen für max. 24 Spots
90112	nt 12/12	Netzteil 12 V, 12 W, IP 67, Einbau in UP-Dose

Weiteres Zubehör auf S. 50/51 und www.dot-spot.de

disc-dot / quad-dot 45

Akzentlichtpunkte 20 mm, 12 V DC

- ✓ 20 mm Lichteffekt in rund oder quadratisch
- ✓ das ideale Nachtlicht im Badezimmer
- ✓ Einbautiefe nur 10 mm (mit Montageklammer), speziell für den Flieseneinbau, extrem flaches Anschlusskabel zur Verlegung im Kleberbett
- ✓ chlor- und solewasserbeständiges V4A Edelstahlgehäuse
- ✓ Schutzart IP 68

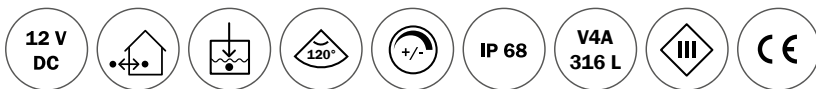
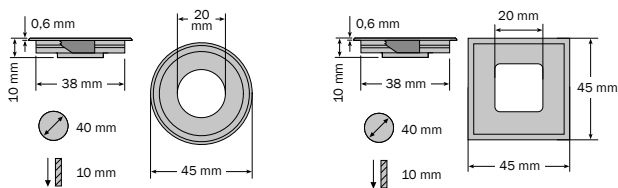

disc-dot

Art.-Nr.	Modell	Leistung	Lichtstrom	CRI	Gehäuse	Spannung	Design
50701.827.11	disc-dot, WW 2700 K	0,25 W	14 lm	>80	V4A/316L	12 V DC	Ø 45 mm
50701.850.11	disc-dot, KW 5000 K	0,25 W	16 lm	>80	V4A/316L	12 V DC	
50701.099.11	disc-dot, RGB	0,75 W	6 lm		V4A/316L	12 V DC	

quad-dot 45

Art.-Nr.	Modell	Leistung	Lichtstrom	CRI	Gehäuse	Spannung	Design
50801.827.11	quad-dot 45, WW 2700 K	0,25 W	14 lm	>80	V4A/316L	12 V DC	45 x 45 mm
50801.850.11	quad-dot 45, KW 5000 K	0,25 W	16 lm	>80	V4A/316L	12 V DC	
50801.099.11	quad-dot 45, RGB	0,75 W	6 lm		V4A/316L	12 V DC	

frog-dot

Akzentlichtpunkte 14 mm, 12 V DC, mit Linse

- ✓ fokussierter Lichteffect durch Linse
- ✓ perfekt für die Akzentuierung kleiner Nischen
- ✓ bis zu 35 lm Lichtstrom bei 0,5 W Leistung
- ✓ Einbautiefe nur 10 mm (mit Montageklammer), speziell für den Flieseneinbau, extrem flaches Anschlusskabel zur Verlegung im Kleberbett
- ✓ chlor- und solewasserbeständiges V4A Edelstahlgehäuse
- ✓ Schutzart IP 68

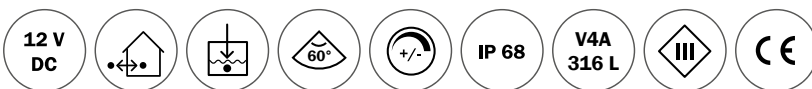
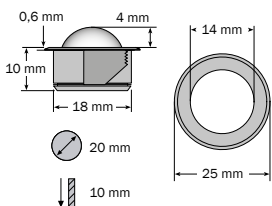

Art.-Nr.	Modell	Leistung	Lichtstrom	CRI	Gehäuse	Spannung	Design
50606.827.11	frog-dot, WW 2700 K	0,5 W	35 lm	> 80	V4A/316L	12 V DC	mit Linse
50606.840.11	frog-dot, NW 4000 K	0,5 W	35 lm	> 80	V4A/316L	12 V DC	
50606.850.11	frog-dot, KW 5000 K	0,5 W	39 lm	> 80	V4A/316L	12 V DC	
50601.099.11	frog-dot, RGB	0,75 W	6 lm		V4A/316L	12 V DC	

Zubehör

Art.-Nr.	Modell	Beschreibung
90104	nt 12/6 do	Netzteil 12 V 6 W, IP 20 für innen, zum Einbau in UP-Dosen für max. 24 Spots
90112	nt 12/12	Netzteil 12 V, 12 W, IP 67, Einbau in UP-Dose

Weiteres Zubehör auf S. 50/51 und www.dot-spot.de

starlight-crystal

Akzentlichtpunkte 14 mm, 12 V DC

- ✓ faszinierender, sternförmiger Lichteffekt
- ✓ original Swarovski-Kristall
- ✓ Einbautiefe nur 10 mm (mit Montageklammer), ideal für den Flieseneinbau, extrem flaches Anschlusskabel zur Verlegung im Kleberbett
- ✓ chlor- und solewasserbeständiges V4A Edelstahlgehäuse

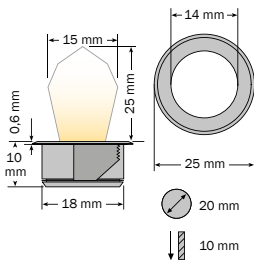

Art.-Nr.	Modell	Leistung	Lichtstrom	CRI	Gehäuse	Spannung	Design
50906.827.11	starlight, WW 2700 K	0,5 W	35 lm	> 80	V4A/316L	12 V DC	mit Linse
50906.840.11	starlight, NW 4000 K	0,5 W	35 lm	> 80	V4A/316L	12 V DC	
50906.850.11	starlight, KW 5000 K	0,5 W	39 lm	> 80	V4A/316L	12 V DC	
50906.099.11	starlight, RGB	0,75 W	6 lm		V4A/316L	12 V DC	

Zubehör

Art.-Nr.	Modell	Beschreibung
90104	nt 12/6 do	Netzteil 12 V 6 W, IP 20 für innen, zum Einbau in UP-Dosen für max. 24 Spots
90112	nt 12/12	Netzteil 12 V, 12 W, IP 67, Einbau in UP-Dose

Weiteres Zubehör auf S. 50/51 und www.dot-spot.de



LED Einbauleuchten

Beleuchten heißt, Objekte, Flächen oder Besonderheiten der Architektur sichtbar zu machen oder prominent in Szene zu setzen. Die Quelle des Lichts tritt zurück und reduziert sich auf das Mittel zum Zweck. Protagonisten der Szenerie sind das Licht selbst und das, was es beleuchtet.

LED Einbauleuchten von dot-spot[®] konzentrieren sich in ihren moderaten Lichtstärken auf die Beleuchtung wesentlicher Elemente im Raum. Eingelassen in den Boden, der Wand oder der Decke geben sie in ihren verschiedenen Ausführungen und unterschiedlichen Abstrahlwinkeln dem Raum Struktur.



brilliance-mini ^{rund}

Einbauleuchte, 32 mm, 12 V DC

- ✓ 1 Watt Power-LED
- ✓ sehr gut für Nassbereiche, z.B. in der Dusche geeignet
- ✓ V4A Edelstahlgehäuse rund, chlor- und salzwasserbeständig
- ✓ 0-100% PWM dimmbar
- ✓ optional mit 15° geneigter Schwenklinse, Abstrahlwinkel 20°

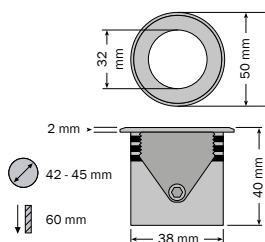

Art.-Nr.	Modell	Leistung	Lichtstrom	CRI	Gehäuse	Spannung	Design
32100.827.06.33	bm r; 1 W; 2700 K; 6°	1 W	80 lm	>80	V4A/316L	12 V DC	rund
32100.827.25.33	bm r; 1 W; 2700 K; 25°	1 W	80 lm	>80	V4A/316L	12 V DC	
32100.827.35.33	bm r; 1 W; 2700 K; 13°	1 W	80 lm	>80	V4A/316L	12 V DC	
32100.827.40.33	bm r; 1 W; 2700 K; 40°	1 W	80 lm	>80	V4A/316L	12 V DC	
32100.827.99.33	bm r; 1 W; 2700 K; diffus	1 W	80 lm	>80	V4A/316L	12 V DC	
32100.830.06.33	bm r; 1 W; 3000 K; 6°	1 W	84 lm	>80	V4A/316L	12 V DC	
32100.830.25.33	bm r; 1 W; 3000 K; 25°	1 W	84 lm	>80	V4A/316L	12 V DC	
32100.830.35.33	bm r; 1 W; 3000 K; 13°	1 W	84 lm	>80	V4A/316L	12 V DC	
32100.830.40.33	bm r; 1 W; 3000 K; 40°	1 W	84 lm	>80	V4A/316L	12 V DC	
32100.830.99.33	bm r; 1 W; 3000 K; diffus	1 W	84 lm	>80	V4A/316L	12 V DC	
32100.840.06.33	bm r; 1 W; 4000 K; 6°	1 W	97 lm	>80	V4A/316L	12 V DC	
32100.840.25.33	bm r; 1 W; 4000 K; 25°	1 W	97 lm	>80	V4A/316L	12 V DC	
32100.840.35.33	bm r; 1 W; 4000 K; 13°	1 W	97 lm	>80	V4A/316L	12 V DC	
32100.840.40.33	bm r; 1 W; 4000 K; 40°	1 W	97 lm	>80	V4A/316L	12 V DC	
32100.840.99.33	bm r; 1 W; 4000 K; diffus	1 W	97 lm	>80	V4A/316L	12 V DC	

Weitere Ausführungen und Anschlusszubehör auf S. 50/51 und unter www.dot-spot.de

brilliance-mini quadratisch

Einbauleuchte, 32 mm, 12 V DC

- ✓ 1 Watt Power-LED
- ✓ sehr gut für Nassbereiche, z.B. in der Dusche geeignet
- ✓ V4A Edelstahlgehäuse eckig, chlor- und salzwasserbeständig
- ✓ 0-100% PWM dimmbar
- ✓ optional mit 15° geneigter Schwenklinse, Abstrahlwinkel 20°

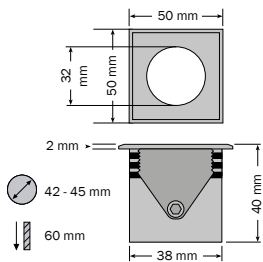

Art.-Nr.	Modell	Leistung	Lichtstrom	CRI	Gehäuse	Spannung	Design
32200.827.06.33	bm q; 1 W; 2700 K; 6°	1 W	80 lm	>80	V4A/316L	12 V DC	quadratisch
32200.827.25.33	bm q; 1 W; 2700 K; 25°	1 W	80 lm	>80	V4A/316L	12 V DC	
32200.827.35.33	bm q; 1 W; 2700 K; 13°	1 W	80 lm	>80	V4A/316L	12 V DC	
32200.827.40.33	bm q; 1 W; 2700 K; 40°	1 W	80 lm	>80	V4A/316L	12 V DC	
32200.827.99.33	bm q; 1 W; 2700 K; diffus	1 W	80 lm	>80	V4A/316L	12 V DC	
32200.830.06.33	bm q; 1 W; 3000 K; 6°	1 W	84 lm	>80	V4A/316L	12 V DC	
32200.830.25.33	bm q; 1 W; 3000 K; 25°	1 W	84 lm	>80	V4A/316L	12 V DC	
32200.830.35.33	bm q; 1 W; 3000 K; 13°	1 W	84 lm	>80	V4A/316L	12 V DC	
32200.830.40.33	bm q; 1 W; 3000 K; 40°	1 W	84 lm	>80	V4A/316L	12 V DC	
32200.830.99.33	bm q; 1 W; 3000 K; diffus	1 W	84 lm	>80	V4A/316L	12 V DC	
32200.840.06.33	bm q; 1 W; 4000 K; 6°	1 W	97 lm	>80	V4A/316L	12 V DC	
32200.840.25.33	bm q; 1 W; 4000 K; 25°	1 W	97 lm	>80	V4A/316L	12 V DC	
32200.840.35.33	bm q; 1 W; 4000 K; 13°	1 W	97 lm	>80	V4A/316L	12 V DC	
32200.840.40.33	bm q; 1 W; 4000 K; 40°	1 W	97 lm	>80	V4A/316L	12 V DC	
32200.840.99.33	bm q; 1 W; 4000 K; diffus	1 W	97 lm	>80	V4A/316L	12 V DC	

Weitere Ausführungen und Anschlusszubehör auf S. 50/51 und unter www.dot-spot.de

brilliance-midi ^{rund}

Einbauleuchte, 32 mm, 12 V DC

- ✓ 3 Watt Power-LED
- ✓ sehr gut für Nassbereiche, z.B. in der Dusche geeignet
- ✓ V4A Edelstahlgehäuse rund, chlor- und salzwasserbeständig
- ✓ 0-100% PWM dimmbar
- ✓ hohe Lebensdauer durch THERMOPROTECT-System

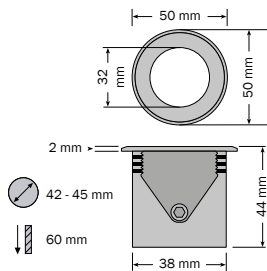

Art.-Nr.	Modell	Leistung	Lichtstrom	CRI	Gehäuse	Spannung	Design
31100.099.40.33	bmd r; 3 W; RGB; 40°	3 W	86 lm		V4A/316L	12 V DC	
31100.827.06.33	bmd r; 3 W; 2700 K; 6°	3 W	200 lm	>80	V4A/316L	12 V DC	
31100.827.25.33	bmd r; 3 W; 2700 K; 25°	3 W	200 lm	>80	V4A/316L	12 V DC	
31100.827.35.33	bmd r; 3 W; 2700 K; 13°	3 W	200 lm	>80	V4A/316L	12 V DC	
31100.827.40.33	bmd r; 3 W; 2700 K; 40°	3 W	200 lm	>80	V4A/316L	12 V DC	
31100.830.06.33	bmd r; 3 W; 3000 K; 6°	3 W	212 lm	>80	V4A/316L	12 V DC	
31100.830.25.33	bmd r; 3 W; 3000 K; 25°	3 W	212 lm	>80	V4A/316L	12 V DC	rund
31100.830.35.33	bmd r; 3 W; 3000 K; 13°	3 W	212 lm	>80	V4A/316L	12 V DC	
31100.830.40.33	bmd r; 3 W; 3000 K; 40°	3 W	212 lm	>80	V4A/316L	12 V DC	
31100.840.06.33	bmd r; 3 W; 4000 K; 6°	3 W	243 lm	>80	V4A/316L	12 V DC	
31100.840.25.33	bmd r; 3 W; 4000 K; 25°	3 W	244 lm	>80	V4A/316L	12 V DC	
31100.840.35.33	bmd r; 3 W; 4000 K; 13°	3 W	245 lm	>80	V4A/316L	12 V DC	
31100.840.40.33	bmd r; 3 W; 4000 K; 40°	3 W	246 lm	>80	V4A/316L	12 V DC	

Weitere Ausführungen und Anschlusszubehör auf S. 50/51 und unter www.dot-spot.de

brilliance-midi quadratisch

Einbauleuchte, 32 mm, 12 V DC

- ✓ 3 Watt Power-LED
- ✓ sehr gut für Nassbereiche, z.B. in der Dusche geeignet
- ✓ V4A Edelstahlgehäuse eckig, chlor- und salzwasserbeständig
- ✓ 0-100% PWM dimmbar
- ✓ hohe Lebensdauer durch THERMOPROTECT-System

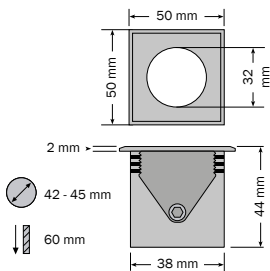

Art.-Nr.	Modell	Leistung	Lichtstrom	CRI	Gehäuse	Spannung	Design
31200.099.40.33	bmd q; 3 W; RGB; 40°	3 W	86 lm		V4A/316L	12 V DC	quadratisch
31200.827.06.33	bmd q; 3 W; 2700 K; 6°	3 W	200 lm	>80	V4A/316L	12 V DC	
31200.827.25.33	bmd q; 3 W; 2700 K; 25°	3 W	200 lm	>80	V4A/316L	12 V DC	
31200.827.35.33	bmd q; 3 W; 2700 K; 13°	3 W	200 lm	>80	V4A/316L	12 V DC	
31200.827.40.33	bmd q; 3 W; 2700 K; 40°	3 W	200 lm	>80	V4A/316L	12 V DC	
31200.830.06.33	bmd q; 3 W; 3000 K; 6°	3 W	212 lm	>80	V4A/316L	12 V DC	
31200.830.25.33	bmd q; 3 W; 3000 K; 25°	3 W	212 lm	>80	V4A/316L	12 V DC	
31200.830.35.33	bmd q; 3 W; 3000 K; 13°	3 W	212 lm	>80	V4A/316L	12 V DC	
31200.830.40.33	bmd q; 3 W; 3000 K; 40°	3 W	212 lm	>80	V4A/316L	12 V DC	
31200.840.06.33	bmd q; 3 W; 4000 K; 6°	3 W	243 lm	>80	V4A/316L	12 V DC	
31200.840.25.33	bmd q; 3 W; 4000 K; 25°	3 W	244 lm	>80	V4A/316L	12 V DC	
31200.840.35.33	bmd q; 3 W; 4000 K; 13°	3 W	245 lm	>80	V4A/316L	12 V DC	
31200.840.40.33	bmd q; 3 W; 4000 K; 40°	3 W	246 lm	>80	V4A/316L	12 V DC	

Weitere Ausführungen und Anschlusszubehör auf S. 50/51 und unter www.dot-spot.de

brilliance-midi narrow

Einbauleuchte, 32 mm, 12 V DC

- ✓ 3 Watt Power-LED, mit Linse, Abstrahlwinkel 10°
- ✓ zurückgesetzte LED für blendfreien eng definierten Lichteffekt
- ✓ Gehäuseblende aus V4A Edelstahl, chlor- und salzwasserbeständig
- ✓ geschwärztes Innengehäuse für verminderte Blendung
- ✓ 0-100% PWM dimmbar
- ✓ hohe Lebensdauer durch THERMOPROTECT-System

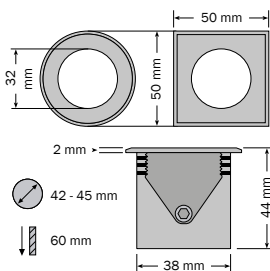

brilliance-midi narrow, rund

Art.-Nr.	Modell	Leistung	Lichtstrom	CRI	Gehäuse	Spannung	Design
33100.827.10.33	bmd nr r; 3 W; 2700 K; 10°	3 W	200 lm	>80	V4A/316L	12 V DC	rund
33100.830.10.33	bmd nr r; 3 W; 3000 K; 10°	3 W	212 lm	>80	V4A/316L	12 V DC	
33100.840.10.33	bmd nr r; 3 W; 4000 K; 10°	3 W	243 lm	>80	V4A/316L	12 V DC	

brilliance-midi narrow, quadratisch

Art.-Nr.	Modell	Leistung	Lichtstrom	CRI	Gehäuse	Spannung	Design
33200.827.10.33	bmd nr q; 3 W; 2700 K; 10°	3 W	200 lm	>80	V4A/316L	12 V DC	quadratisch
33200.830.10.33	bmd nr q; 3 W; 3000 K; 10°	3 W	212 lm	>80	V4A/316L	12 V DC	
33200.840.10.33	bmd nr q; 3 W; 4000 K; 10°	3 W	243 lm	>80	V4A/316L	12 V DC	

Weitere Ausführungen und Anschlusszubehör auf S. 50/51 und unter www.dot-spot.de



LED Lichtlinien

Die Linie schafft im Raum eine symmetrische Grundordnung. Sie ist damit mehr als die schlichte Verbindung von zwei Punkten. Sie ist Teil des architektonischen Konzepts. Sie gibt Orientierung und Halt, signalisiert und zeigt Grenzen auf. Leuchtet sie, gewinnt sie in beeindruckender Weise an Funktionalität und Gestaltungsmöglichkeit.

LED-Lichtlinien von dot-spot[®] sind zum Einsatz in Feuchträumen konzipiert. Eine eigens entwickelte Technik gewährleistet in den verschiedenen Ausführungen die in dieser Umgebung notwendige, hohe Schutzart bei klar definierter Farbtemperatur.



slimlux 3,5

LED Lichtlinie, 3,5 mm, 12 V DC / 230 V AC

- ✓ mit 3,5 mm Breite extrem schmale Lichtlinie
- ✓ auch im praktischen Set mit 3 x 30 cm und 3 x 60 cm und Netzteil lieferbar
- ✓ für den Einbau in Fugen von Boden, Wand und Decke
- ✓ auf Maß konfektioniert
- ✓ maximale Länge je Einspeisung 3 m

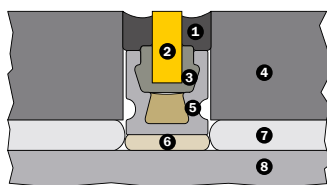
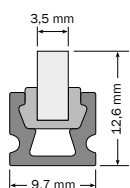
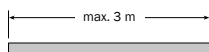
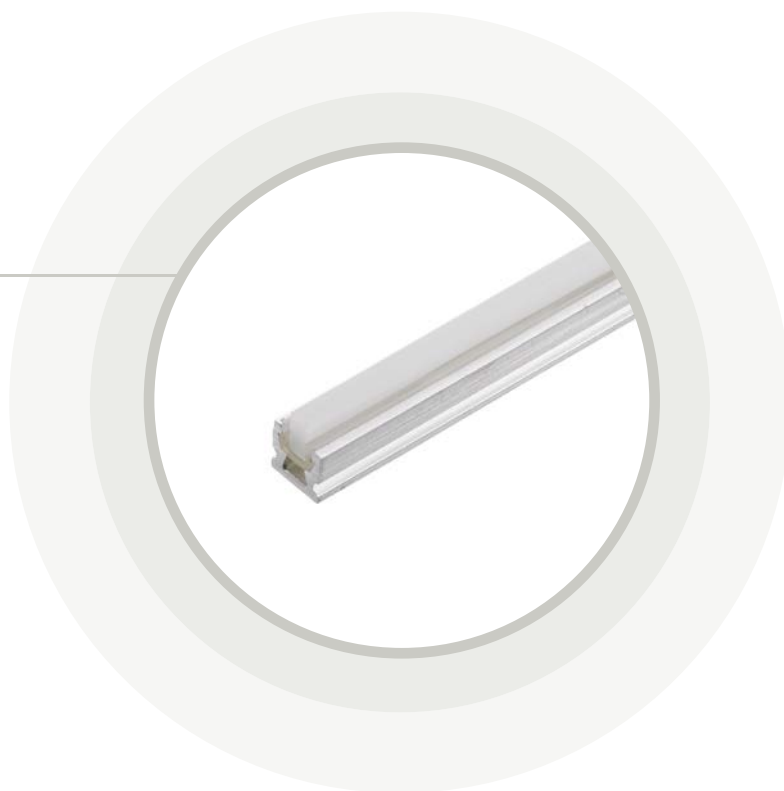

1	dauerelastische Fuge	5	Aluminiumprofil
2	Lichtleiter	6	PU-Kleber
3	Silikonprofil	7	Fliesenkleber
4	Fliese	8	Boden/Wand



Art.-Nr.	Modell	Leistung	Lichtstrom	CRI	Gehäuse	Spannung
65030.827.00	sl 3,5 WW 2700 Komplettsset 3 x LED-Linie 300 mm jeweils konfektioniert mit Anschlusskabel 7 m Zwillingslitze, inkl. Netzteil	4,3 W	12,6 lm	>80	Alu	230 V AC
65030.002.00	sl 3,5 blau Komplettsset 3 x LED-Linie 300 mm jeweils konfektioniert mit Anschlusskabel 7 m Zwillingslitze, inkl. Netzteil	4,3 W	2,5 lm/m		Alu	230 V AC
65060.827.00	sl 3,5 WW 2700 Komplettsset 3 x LED-Linie 600 mm jeweils konfektioniert mit Anschlusskabel 7 m Zwillingslitze, inkl. Netzteil	8,64 W	25,2 lm	>80	Alu	230 V AC
65060.002.00	sl 3,5 blau Komplettsset 3 x LED-Linie 600 mm jeweils konfektioniert mit Anschlusskabel 7 m Zwillingslitze, inkl. Netzteil	8,64 W	5 lm		Alu	230 V AC
65003.827.1167	sl 3,5 WW 2700 K	4,8 W/m	14 lm/m	>80	Alu	12 V DC
65003.850.1168	sl 3,5 KW 5000 K	4,8 W/m	16 lm/m	>80	Alu	12 V DC
65003.002.1308	sl 3,5 blau	4,8 W/m	2,8 lm/m		Alu	12 V DC
65003.005.1309	sl 3,5 rot	4,8 W/m	5 lm/m		Alu	12 V DC

slimlux 19 H

LED Lichtlinie, 18,4 mm, 24 V DC

- ✓ Aluminium-H-Profil, ideal zur Kabelführung im unteren Kanal
- ✓ homogen leuchtend
- ✓ bis zu 1.200 lm/m Ausgangslichtstrom bei 9,6 W/m
- ✓ auf Maß konfektioniert, maximale Länge 5 m

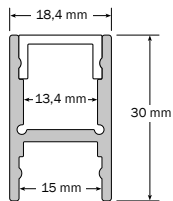
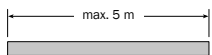
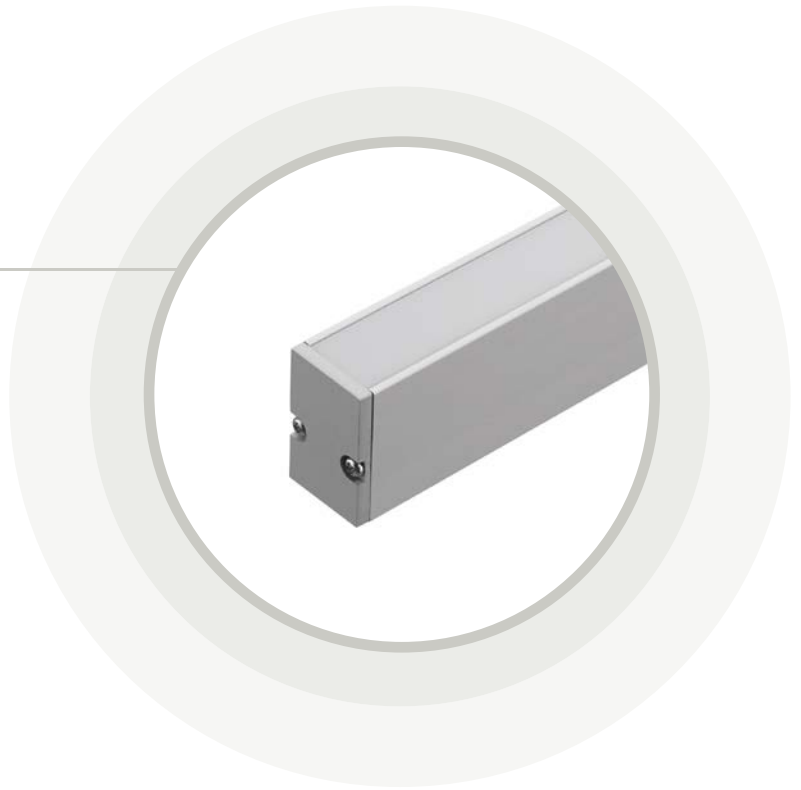

Art.-Nr.	Modell	Leistung	Lichtstrom	CRI	Gehäuse	Spannung	Design
62192.64.804.3696	sl 19 H, RGBW	15 W/m	1100 lm/m		Alu	24 V DC	Teilverguss, versiegelt, mit diffuser Abdeckung, auf Anfrage auch in Schutzart IP 67 erhältlich.
62192.64.827.0481	sl 19 H, WW 2700 K	9,6 W/m	1050 lm/m	>80	Alu	24 V DC	
62192.64.840.0491	sl 19 H, NW 4000 K	9,6 W/m	1200 lm/m	>80	Alu	24 V DC	

Zubehör

Art.-Nr.	Modell	Beschreibung
62192A.45	sl 19 H EKM 1 x 5m	Endkappen Metall und Konfektionierung, offenes Kabel 5 m
95021	sl 19 H hs	1 Paar Montagehalter, 5 cm, mit Schrauben

Weitere Ausführungen und Anschlusszubehör auf S. 50/51 und unter www.dot-spot.de

slimlux 19 K

LED Lichtlinie, 15,2 mm, 24 V DC

- ✓ Aluminiumprofil für versenkten Einbau, in Wände und Decken, mit Kragen
- ✓ homogen leuchtend
- ✓ bis zu 1.200 lm/m Ausgangslichtstrom bei 9,6 W/m
- ✓ auch mit Teilverguss und diffuser Abdeckung oder diffusem Vollverguss lieferbar

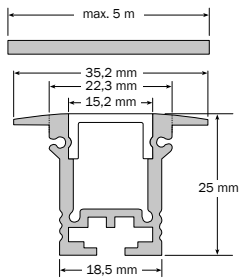
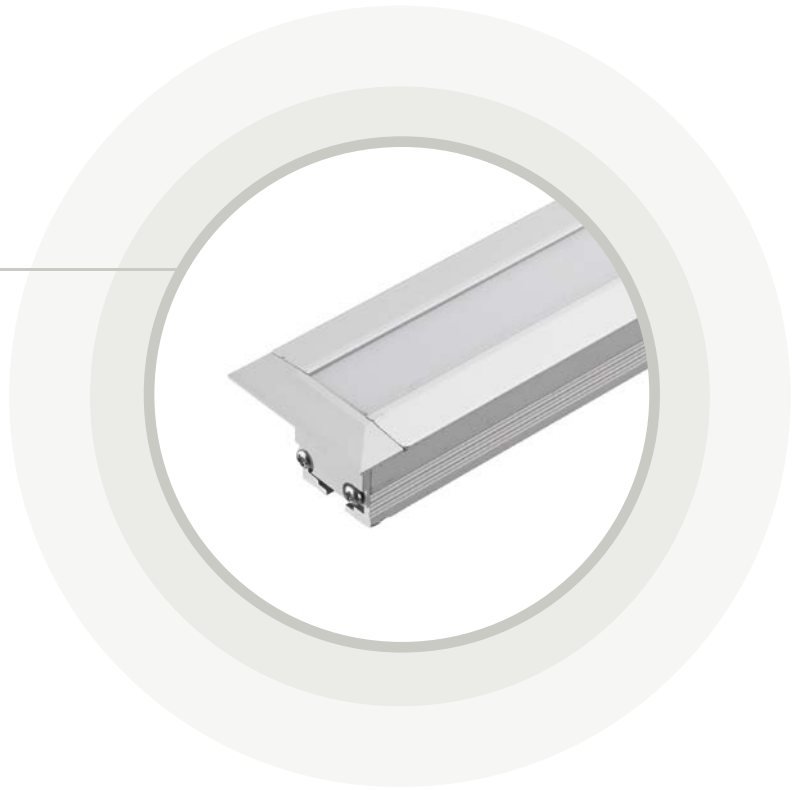

Art.-Nr.	Modell	Leistung	Lichtstrom	CRI	Gehäuse	Spannung	Design
62193.20.804.3696	sl 19 K, RGBW	15 W/m	1100 lm/m		Alu	24 V DC	mit diffuser Abdeckung, auf Anfrage auch in Schutzart IP 67 erhältlich.
62193.20.827.0481	sl 19 K, WW 2700 K	9,6 W/m	1050 lm/m	>80	Alu	24 V DC	
62193.20.840.0491	sl 19 K, NW 4000 K	9,6 W/m	1200 lm/m	>80	Alu	24 V DC	

Zubehör

Art.-Nr.	Modell	Beschreibung
62193A.45	sl 19 H EKM 1 x 5m	Endkappen Metall, mit Kragen und Konfektionierung, offenes Kabel 5 m
95024	sl 19 H hs	1 Stück Montageklammer für Montage im Trockenbau

Weitere Ausführungen und Anschlusszubehör auf S. 50/51 und unter www.dot-spot.de

slimlux 19 180

LED Lichtlinie, 19 mm, 24 V DC

- ✓ Lichtlinie mit 180° Lichtabstrahlung
- ✓ homogen leuchtend mit 180° Diffusor
- ✓ bis zu 1.200 lm/m Ausgangslichtstrom bei 9,6 W/m
- ✓ auch mit Teilverguss und diffuser Abdeckung oder diffusem Vollverguss lieferbar

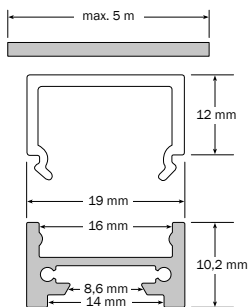
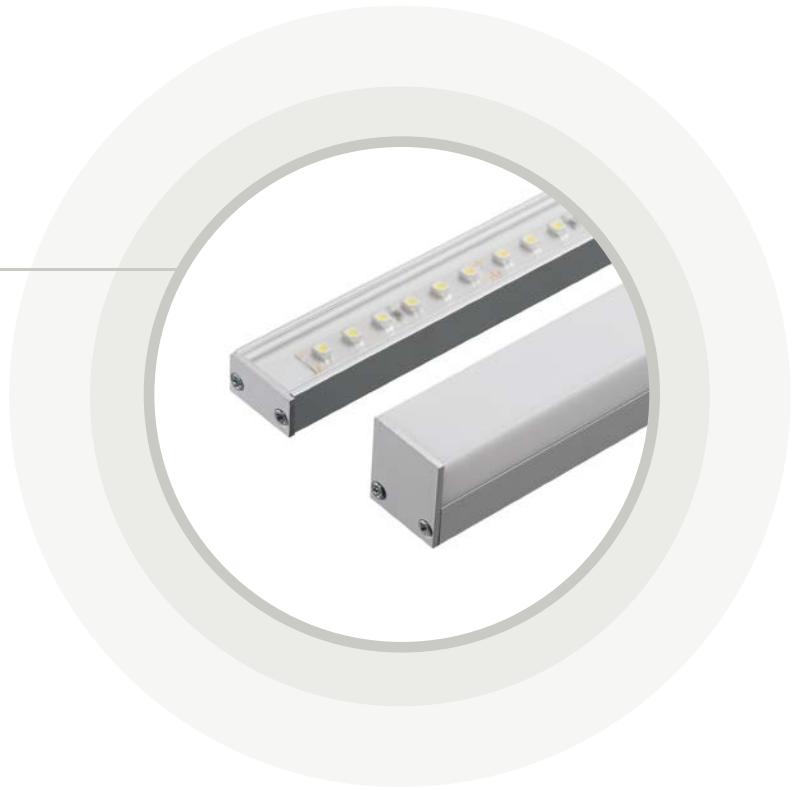

Art.-Nr.	Modell	Leistung	Lichtstrom	CRI	Gehäuse	Spannung	Design
69194.20.804.3696	sl 19 180, RGBW, dh	15 W/m	1100 lm/m		Alu	24 V DC	mit diffuser 180° Abdeckung, IP 20, auf Anfrage auch in Schutzart IP 67 erhältlich.
69194.20.827.0481	sl 19 180, WW 2700 K, dh	9,6 W/m	1050 lm/m	>80	Alu	24 V DC	
69194.20.840.0491	sl 19 180, NW 4000 K, dh	9,6 W/m	1200 lm/m	>80	Alu	24 V DC	
69194.21.804.3696	sl 19 180, RGBW, kf	15 W/m	1100 lm/m		Alu	24 V DC	mit klarer Abdeckung, flach, IP 20, auf Anfrage auch in Schutzart IP 67 erhältlich.
69194.21.827.0481	sl 19 180, WW 2700 K, kf	9,6 W/m	1050 lm/m	>80	Alu	24 V DC	
69194.21.840.0491	sl 19 180, NW 4000 K, kf	9,6 W/m	1200 lm/m	>80	Alu	24 V DC	

Zubehör

Art.-Nr.	Modell	Beschreibung
69195.45	sl 19 180 EKM 1 x 5m	Endkappen Metall und Konfektionierung, offenes Kabel 5 m
95032	sl 19 180° hcp	1 Paar Montageclips, Kunststoff

Weitere Ausführungen und Anschlusszubehör auf S. 50/51 und unter www.dot-spot.de

sl 10x10 miniflex

LED Lichtlinie 10x10 mm, 24 V DC, wellenförmig biegsam

- ✓ 3-seitig homogen abstrahlend
- ✓ ideal für anspruchsvolle Lichtdesign Lösungen
- ✓ wellenförmig biegsam, Biegeradius 75 mm
- ✓ UV-, salzwasser- und chemikalienbeständig
- ✓ enges Binning nach MacAdam Step3
- ✓ Lieferumfang: LED-Linie auf Rolle, Länge 5 m, mit Anschlusskabel, Endkappen, Montageklammern und Anschlüssen, teilbar gemäß Angabe

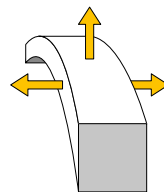
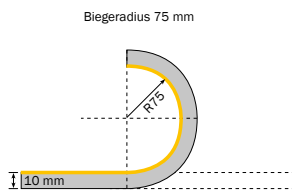
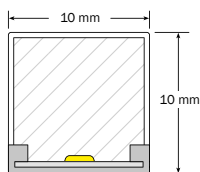

Art.-Nr.	Lichtfarbe	Leistung	Lichtstrom	CRI	Gehäuse	Spannung	Design
64210.827.00	2700 K	10 W/m	724 lm/m	>80	PUR	24 V DC	10x10 mm, 3-seitig abstrahlend, wellenförmig biegsam
64210.830.00	3000 K	10 W/m	800 lm/m	>80	PUR	24 V DC	
64210.840.00	4000 K	10 W/m	860 lm/m	>80	PUR	24 V DC	
64210.826.00	T.W 2700 - 6500 K	10 W/m	765 lm/m	>80	PUR	24 V DC	
64210.099.00	RGB	10 W/m	319 lm/m	-	PUR	24 V DC	

Weitere Ausführungen und Maßkonfektionierung auf Anfrage lieferbar.

Zubehör

Art.-Nr.	Modell	Beschreibung
95203	sl 10x10 fl mp	Aluminium Profil, 1000 x 12,4 x 12,9 mm, Aluminium, silberfarben
98008	KB VHB 33/10	VHB Spezial - Doppelklebeband, dunkelgrau, für außen und innen, Dicke 0,5 mm, Rolle 33 m, Breite 10 mm

Weitere Ausführungen und Anschlusszubehör auf S. 50/51 und unter www.dot-spot.de

sl 6,5x12 miniflex

LED Lichtlinie 6,5x12 mm, 24 V DC, kurvenförmig biegsam

- ✓ flexible, sehr schmale, homogen leuchtende Lichtlinie
- ✓ ideal für anspruchsvolle Lichtdesign Lösungen
- ✓ kurvenförmig biegsam, Biegeradius 30 mm
- ✓ UV-, salzwasser- und chemikalienbeständig
- ✓ enges Binning nach MacAdam Step3
- ✓ Lieferumfang: LED-Linie auf Rolle, Länge 5m, mit Anschlusskabel, Endkappen, Montageklammern und Anschlüssen, teilbar gemäß Angabe

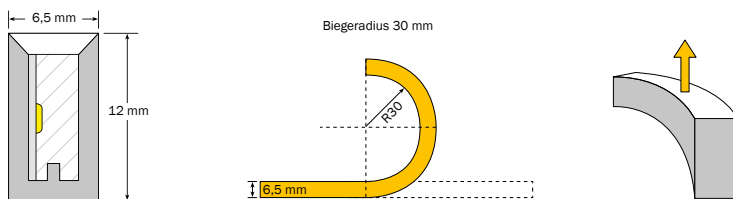
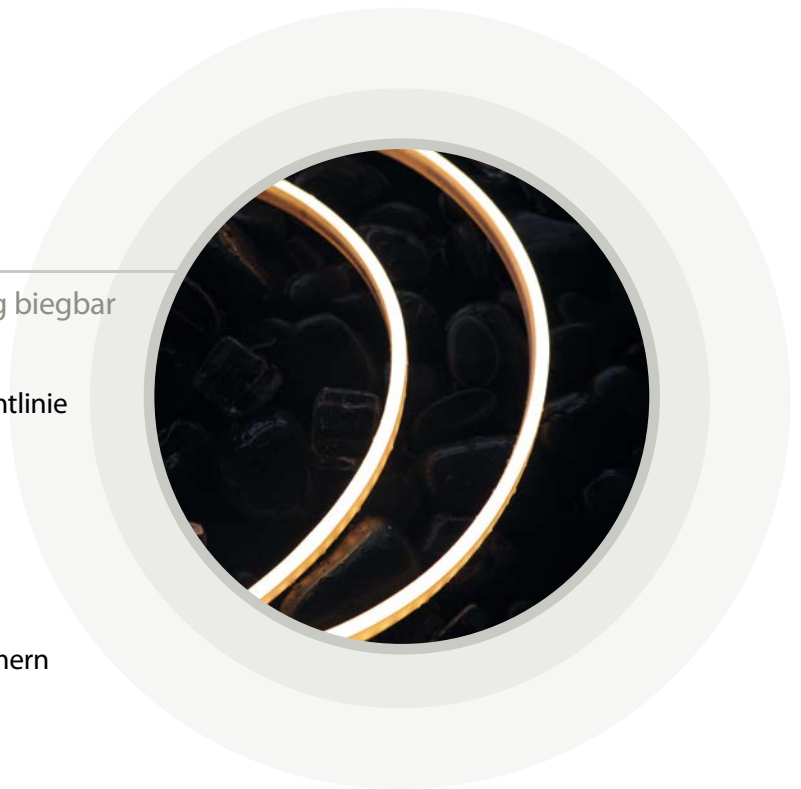

Art.-Nr.	Lichtfarbe	Leistung	Lichtstrom	CRI	Gehäuse	Spannung	Design
64165.824.00	2400 K	8 W/m	234 lm/m	>80	PUR	24 V DC	6,5x12 mm, 1-seitig abstrahlend, kurvenförmig biegsam
64165.827.00	2700 K	8 W/m	240 lm/m	>80	PUR	24 V DC	
64165.830.00	3000 K	8 W/m	285 lm/m	>80	PUR	24 V DC	
64165.842.00	4200 K	8 W/m	275 lm/m	>80	PUR	24 V DC	
64165.826.00	T.W 2700-6500 K	8 W/m	254 lm/m	>80	PUR	24 V DC	
64165.099.00	RGB	8 W/m	90 lm/m	-	PUR	24 V DC	

Weitere Ausführungen und Maßkonfektionierung auf Anfrage lieferbar.

Zubehör

Art.-Nr.	Modell	Beschreibung
95204	sl 6,5x12 fl mp	Aluminium Profil, 1000 x 8,9 x 13,2 mm, Aluminium, silberfarben
95205	sl 6,5x12 fl mpf	Gebogenes Profil, 1000 x 20,5 x 12 mm, Edelstahl, silberfarben
98009	KB VHB 33/6	VHB Spezial - Doppelklebeband, dunkelgrau, für außen und innen, Dicke 0,5 mm, Rolle 33 m, Breite 6 mm

Weitere Ausführungen und Anschlusszubehör auf S. 50/51 und unter www.dot-spot.de

LED Deckeneinbau- und -aufbauleuchten

Sie beleuchtet den Raum oder definierte Raumbereiche gleichmäßig und in der erforderlichen Beleuchtungsstärke - die Allgemeinbeleuchtung. Sie gibt Übersicht und Orientierung. Sie gewährleistet, dass die Objekte im Raum sichtbar sind und spezifische Sehaufgaben erfüllt werden können.

Die LED Deckeneinbaustrahler **sirka/sirka+** sowie **tubolar/tuboquar** bieten die Lichtlösung von allgemeinen Beleuchtungsaufgaben des Raumes oder dessen ausgewählter Bereiche. Die hohe Schutzart IP 44 bzw. IP 54 gewährleistet die notwendige Sicherheit im Badbereich. Die Leuchteinbausets **Argia** und **Solas**, die kubische Wandleuchte **Ijoma** sowie die sehr flache Einbauleuchte **Flatlight** stellen weitere, einfach zu installierende Optionen dar.



sirka+

Einbauleuchte mit Einbaudose, IP 44, 230 V AC

- ✓ 30° schwenk- und 360° drehbar
- ✓ mit Einbaugehäuse und Steckverbinder, auch zum Einbau in gedämmte Decken
- ✓ Strukturlack 2-fach, salz- und chlorluftbeständig (außer Ausführung in Alu)
- ✓ mit dimmbarem Vorschaltgerät, für Durchgangsverdrahtung, mit Zugentlastung
- ✓ auch als dim-to-warm Variante
- ✓ Farbwiedergabe CRI > 95

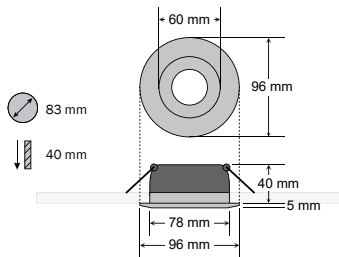
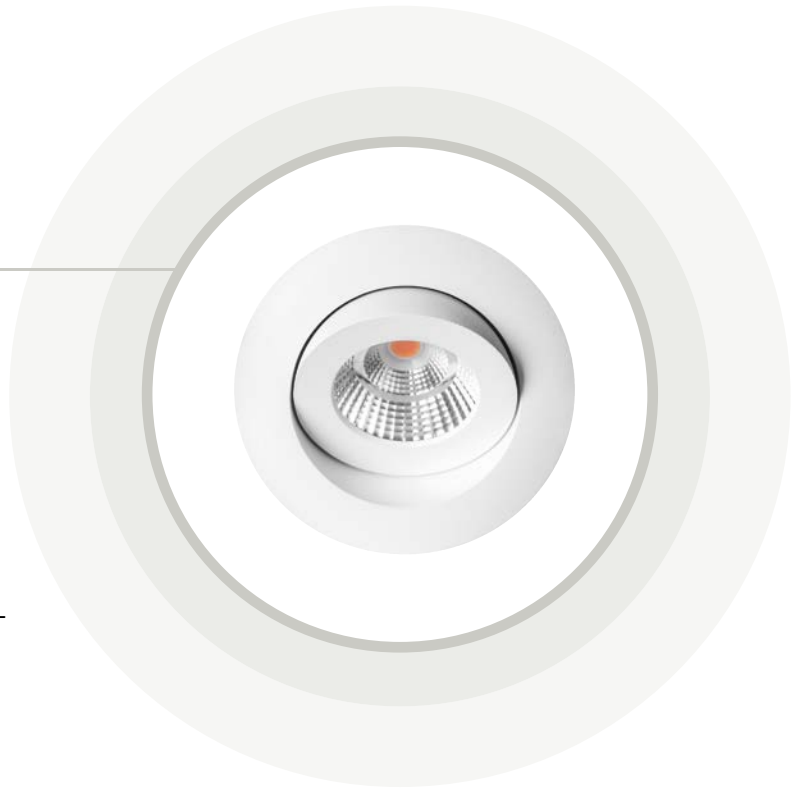

Art.-Nr.	Modell	Lichtfarbe	Leistung	Lichtstrom	CRI	Gehäuse	Design
10212.927	sirka+ weiß	2700 K	10 W	580 lm	>95	Alu	rund, schwenk- und drehbar
10212.930	sirka+ weiß	3000 K	10 W	580 lm	>95	Alu	
10212.940	sirka+ weiß	4000 K	10 W	600 lm	>95	Alu	
10212.923	sirka+ weiß	2000-3000 K dim to warm	10 W	530 lm	>95	Alu	
10211.927	sirka+ alu gebürstet	2700 K	10 W	580 lm	>95	Alu	
10211.930	sirka+ alu gebürstet	3000 K	10 W	580 lm	>95	Alu	
10211.940	sirka+ alu gebürstet	4000 K	10 W	600 lm	>95	Alu	
10211.923	sirka+ alu gebürstet	2000-3000 K dim to warm	10 W	530 lm	>95	Alu	
10213.927	sirka+ anthrazit	2700 K	10 W	580 lm	>95	Alu	
10213.930	sirka+ anthrazit	3000 K	10 W	580 lm	>95	Alu	
10213.940	sirka+ anthrazit	4000 K	10 W	600 lm	>95	Alu	
10214.927	sirka+ schwarz	2700 K	10 W	580 lm	>95	Alu	

Zubehör

Art.-Nr.	Modell	Beschreibung
90952	dim PA 100	Phasenabschnitt Dimmermodul für Einbau in UP Dose, mit Taster steuerbar, Abmessung: 15 x 30 x 30 mm



sirka 68s

Einbauleuchte, IP 44, 230 V AC, schwenkbar

- ✓ ideal für Neu- und Renovierungsprojekte, u. a. zum Austausch von Halogenleuchten
- ✓ für Einbaudurchmesser 68 mm und 83 mm durch mitgelieferten Distanzring
- ✓ kann in die Isolierung bis zur Feuchtigkeitssperre montiert werden
- ✓ keine Einbaudose erforderlich
- ✓ Neigung um 30° in alle Richtungen (340° drehbar)
- ✓ widerstandsfähig, auch für den Außeneinsatz geeignet
- ✓ mit dimmbarem Vorschaltgerät, für Durchgangsverdrahtung, mit Zugentlastung
- ✓ Farbwiedergabe CRI > 90

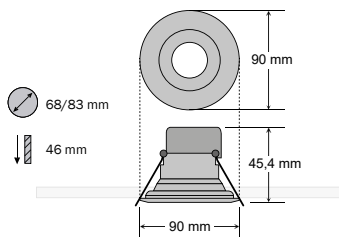
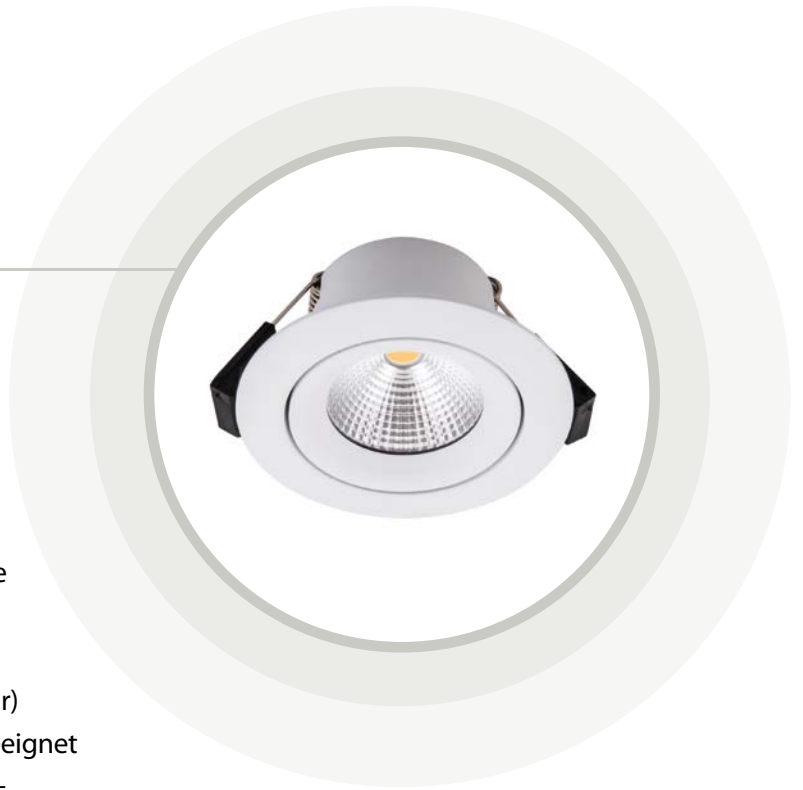

Art.-Nr.	Modell	Lichtfarbe	Leistung	Lichtstrom	CRI	Gehäuse	Strom	Design
10222.927	sirka 68s weiß	2700 K	8 W	600 lm	>90	ALU	230 V AC	rund, schwenk- und drehbar
10222.930	sirka 68s weiß	3000 K	8 W	640 lm	>90	ALU	230 V AC	
10224.927	sirka 68s schwarz	2700 K	8 W	550 lm	>90	ALU	230 V AC	
10224.930	sirka 68s schwarz	3000 K	8 W	560 lm	>90	ALU	230 V AC	

Zubehör

Art.-Nr.	Modell	Beschreibung
90952	dim PA 100	Phasenabschnitt Dimmermodul für Einbau in UP Dose, mit Taster steuerbar, Abmessung: 15 x 30 x 30 mm

sirka 68

Einbauleuchte, IP 44, 230 V AC

- ✓ ideal für Neu- und Renovierungsprojekte, u. a. zum Austausch von Halogenleuchten
- ✓ für Einbaudurchmesser 68 mm und 83 mm durch mitgelieferten Distanzring
- ✓ weitgehend blendfrei durch zurückgesetzte LED
- ✓ kann in die Isolierung bis zur Feuchtigkeitssperre montiert werden
- ✓ keine Einbaudose erforderlich
- ✓ widerstandsfähig, auch für den Außeneinsatz geeignet
- ✓ mit dimmbarem Vorschaltgerät, für Durchgangsverdrahtung, mit Zugentlastung
- ✓ Farbwiedergabe CRI > 90

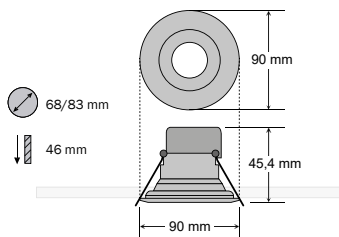
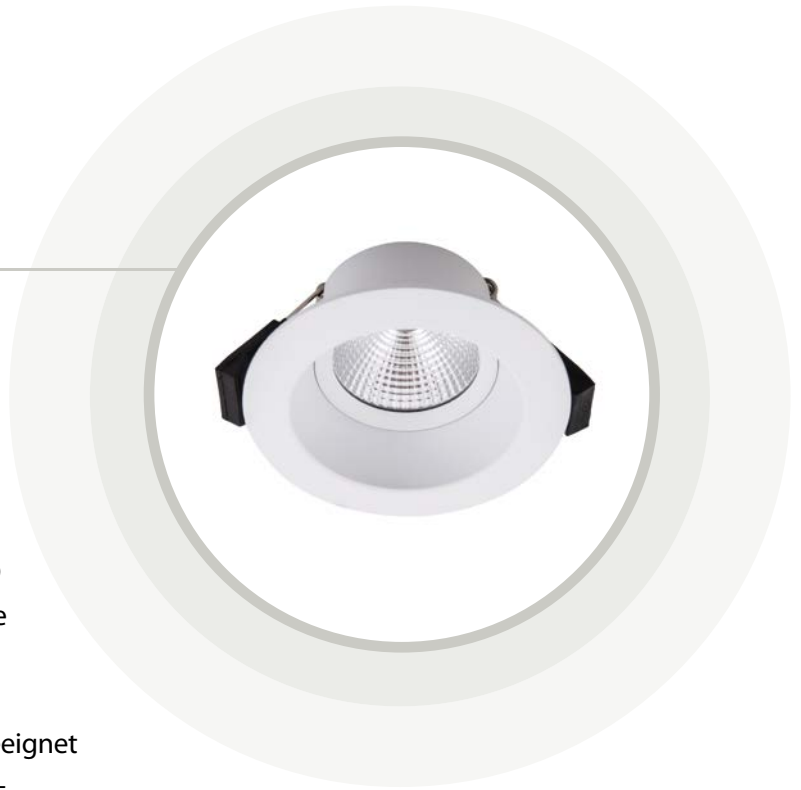

Art.-Nr.	Modell	Lichtfarbe	Leistung	Lichtstrom	CRI	Gehäuse	Strom	Design
10232.927	sirka 68 weiß	2700 K	8 W	600 lm	>90	ALU	230 V AC	rund
10232.930	sirka 68 weiß	3000 K	8 W	640 lm	>90	ALU	230 V AC	
10234.927	sirka 68 schwarz	2700 K	8 W	550 lm	>90	ALU	230 V AC	
10234.930	sirka 68 schwarz	3000 K	8 W	560 lm	>90	ALU	230 V AC	

Zubehör

Art.-Nr.	Modell	Beschreibung
90952	dim PA 100	Phasenabschnitt Dimmermodul für Einbau in UP Dose, mit Taster steuerbar, Abmessung: 15 x 30 x 30 mm

tubolar L / tuboquar L

Einbauleuchte, IP 54, 230 V AC

- ✓ Einbauleuchte mit kurzer Designblende
- ✓ nach hinten versetzte COB-LED für reduzierte Blendung
- ✓ Gehäuseoberfläche beständig gegen salz- und chlorhaltige Luft
- ✓ mit dimmbarem Vorschaltgerät, für Durchgangs-
verdrahtung, mit Zugentlastung

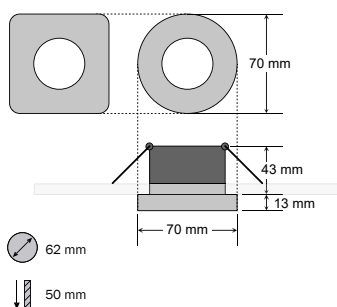

Art.-Nr.	Modell	Lichtfarbe	Leistung	Lichtstrom	CRI	Gehäuse	Design
10302.927	tubolar L, weiß	2700 K	9 W	650	>95	Alu	rund
10302.930	tubolar L, weiß	3000 K	9 W	700	>95	Alu	
10304.927	tubolar L, schwarz	2700 K	9 W	600	>95	Alu	
10304.930	tubolar L, schwarz	3000 K	9 W	650	>95	Alu	
10312.927	tuboquar L, weiß	2700 K	9 W	650	>95	Alu	eckig
10312.930	tuboquar L, weiß	3000 K	9 W	700	>95	Alu	
10314.927	tuboquar L, schwarz	2700 K	9 W	600	>95	Alu	
10314.930	tuboquar L, schwarz	3000 K	9 W	650	>95	Alu	

Zubehör

Art.-Nr.	Modell	Beschreibung
90952	dim PA 100	Phasenabschnitt Dimmermodul für Einbau in UP Dose, mit Taster steuerbar, Abmessung: 15 x 30 x 30 mm

tubolar XL / tuboquar XL

Einbauleuchte, IP 54, 230 V AC

- ✓ nach hinten versetzte COB-LED und
- ✓ aufgesetzter Tubus für blendfreies Licht
- ✓ Gehäuseoberfläche beständig gegen salz- und chlorhaltige Luft
- ✓ mit dimmbarem Vorschaltgerät (Phasenabschnitt)

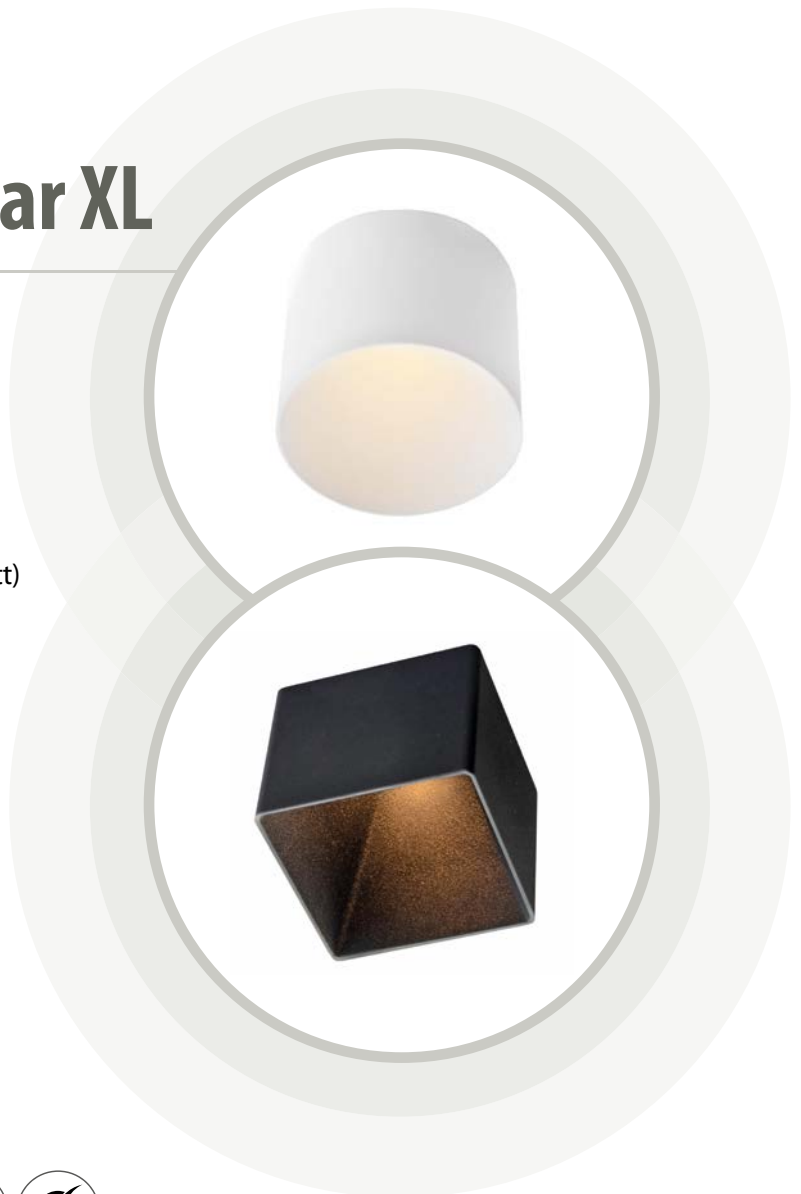
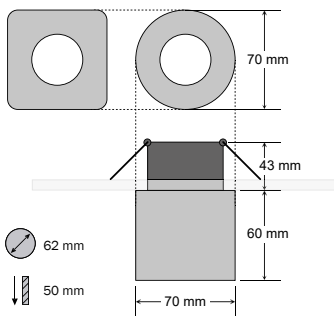

Art.-Nr.	Modell	Lichtfarbe	Leistung	Lichtstrom	CRI	Gehäuse	Design
10322.927	tubolar XL, weiß	2700 K	9 W	500	>90	Alu	rund
10322.930	tubolar XL, weiß	3000 K	9 W	550	>90	Alu	
10324.927	tubolar XL, schwarz	2700 K	9 W	350	>90	Alu	
10324.930	tubolar XL, schwarz	3000 K	9 W	400	>90	Alu	
10332.927	tuboquar XL, weiß	2700 K	9 W	500	>90	Alu	eckig
10332.930	tuboquar XL, weiß	3000 K	9 W	550	>90	Alu	
10334.927	tuboquar XL, schwarz	2700 K	9 W	350	>90	Alu	
10334.930	tuboquar XL, schwarz	3000 K	9 W	400	>90	Alu	

Zubehör

Art.-Nr.	Modell	Beschreibung
90952	dim PA 100	Phasenabschnitt Dimmermodul für Einbau in UP Dose, mit Taster steuerbar, Abmessung: 15 x 30 x 30 mm

Ijoma 6

LED Wandleuchte 230 V, 2 x 3 W

- ✓ 2-flammige Wandleuchte für innen und außen
- ✓ Gehäuse Aluminium pulverbeschichtet
- ✓ Lichtkegel oben und unten stufenlos von 3 bis 87° einstellbar
- ✓ direkter Anschluss an 230V

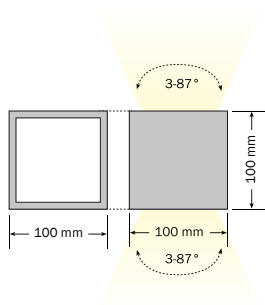

Art.-Nr.	Modell	Lichtfarbe	Leistung	Lichtstrom	CRI	Gehäuse	Design
12063.830	Ijoma 6 anthrazit	3000 K	2 x 3 W	480 lm	>80	Alu	eckig
12062.830	Ijoma 6 weiß	3000 K	2 x 3 W	480 lm	>80	Alu	



Argia | Set

Deckeneinbauleuchte im Set, IP 44

- ✓ 3er Komplettsset, mit dimmbarem Vorschaltgerät und Verkabelung
- ✓ mit großzügiger gebürsteter Aluminiumblende
- ✓ Ersatz für 35 W Halogenspots
- ✓ inkl. dimmbarem Vorschaltgerät und Verbinder
- ✓ dreh- und schwenkbar

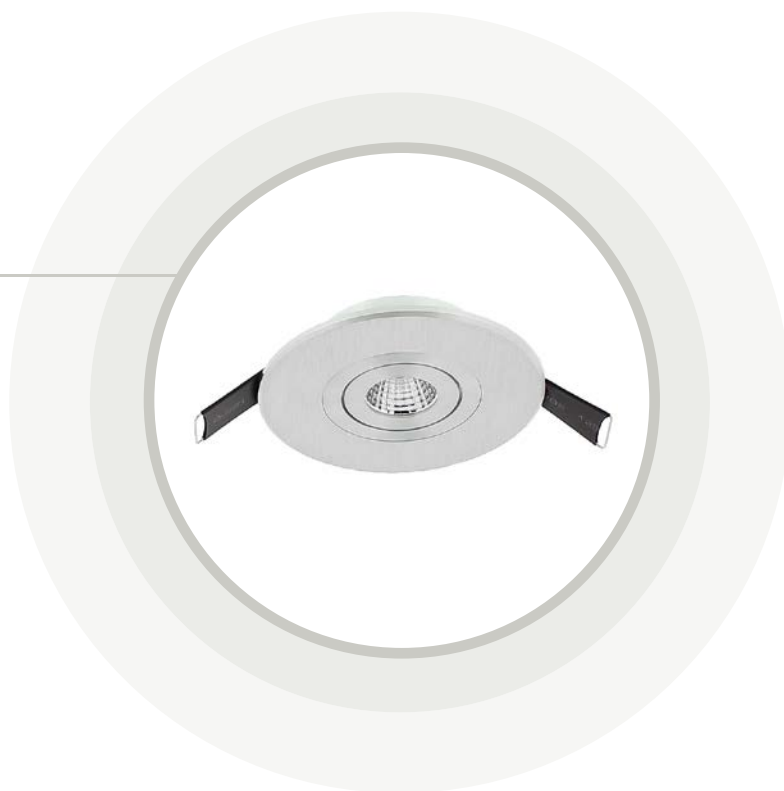
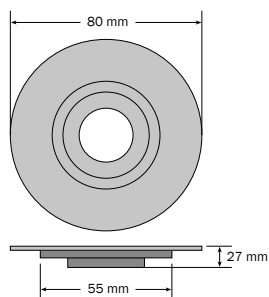

Art.-Nr.	Modell	Leistung	Lichtstrom	CRI	Gehäuse	Spannung	Design
e18123	arg 3000K Set	3 x 3,3 W	3 x 300 lm	80-89	Alu	230 V	rund

Zubehör

e18125	dim315	Phasenabschnittsdimmer PAF200, 1-200 W, 50 Hz, 230 V, Dimmen über Poti, IP 20, B x H = 70 x 70 mm					
--------	--------	---	--	--	--	--	--

Solas | Set

Deckeneinbauleuchte im Set, IP 44

- ✓ 3er Komplettsset, mit dimmbarem Vorschaltgerät und Verkabelung
- ✓ ideal zur Nischenbeleuchtung, oder zur Akzentuierung begrenzter Bereiche
- ✓ Ersatz für 35 W Halogenspots
- ✓ dreh- und schwenkbar

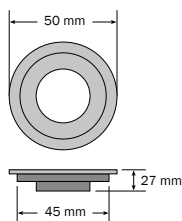

Art.-Nr.	Modell	Leistung	Lichtstrom	CRI	Gehäuse	Spannung	Design
e18124	sol 3000K Set	3 x 3,3 W	3 x 300 lm	80-89	Alu	230 V	rund

Zubehör		
e18125	dim315	Phasenabschnittsdimmer PAF200, 1-200 W, 50 Hz, 230 V, Dimmen über Poti, IP 20, B x H = 70 x 70 mm

Flatlight

Deckeneinbauleuchte, IP 44, 230 V AC

- ✓ Einbautiefe nur 20 mm für den Einbau in abgehängte Decken
- ✓ Leistung 9 Watt, Lichtstrom 720 Lumen
- ✓ Abstrahlwinkel 120°
- ✓ Schutzart IP 44
- ✓ mit Vorschaltgerät

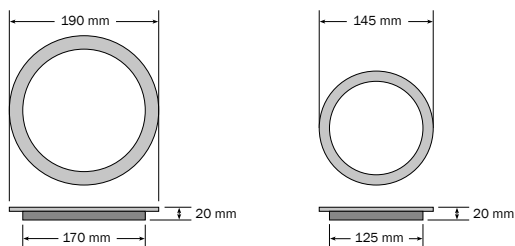
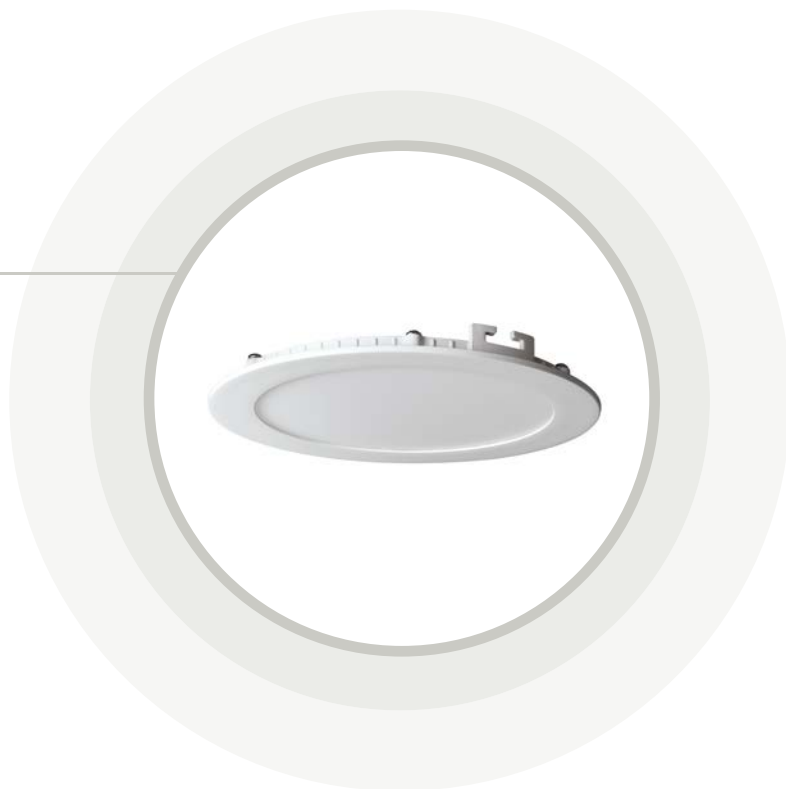

Art.-Nr.	Modell	Leistung	Lichtstrom	CRI	Gehäuse	Spannung	Design
e10210	flr 145 ww, 2800-3300 K	9 W	720 lm	80-89	Alu	230 V AC	rund
e10211	flr 145 nw, 4000-4500 K	9 W	720 lm	80-89	Alu	230 V AC	rund
e10220	flr 190 ww, 2800-3300 K	15 W	1200 lm	80-89	Alu	230 V AC	rund
e10221	flr 190 nw, 4000-4500 K	15 W	1200 lm	80-89	Alu	230 V AC	rund



Zubehör

Ausschließlich Komponenten, die optimal aufeinander abgestimmt sind, bilden eine dauerhaft funktionierende Einheit. Wesentliches Element zum Betrieb der verschiedenen Lichtlösungen ist das Betriebsgerät. Je nach Erfordernis von Spannung und Leistung steht eine Auswahl hochwertiger Netzteile in Schutzarten von IP 20 und IP 67 zur Verfügung. Sollen die Systeme gedimmt oder in ihrer Farbvielfalt angesteuert werden, bietet dot-spot[®] Steuergeräte mit Signalen über Funk oder DALI an. Auch eine Steuerung über App ist möglich.





Netzteile

12 und 24 Volt Konstantspannung, IP 20 und IP 67

- ✓ elektronische LED-Schaltnetzteile
- ✓ geschützt gegen Kurzschluss, Überlast, Überspannung und Übertemperatur
- ✓ dimmbare Modelle (D) mit PWM-Ausgang 0-100%



Art.-Nr.	Modell	Beschreibung	Maße
90104	nt 12/6 do	Netzteil 12V, 6 W, IP20, Einbau in die UP-Dose	50 x 40,8 x 21,5 mm
90112'	nt 12/12	Netzteil 12V, 12 W, IP67, Einbau in die UP-Dose	D 55 mm, H 24 mm
90122	nt 12/15 20	Netzteil 12V, 15 W, IP20	130 x 40 x 16 mm
90130	nt 12/30 20	Netzteil 12V, 30 W, IP20	140 x 45 x 27,5 mm
90131	nt 12/60 20	Netzteil 12V, 60 W, IP20	157 x 54 x 36 mm
90150	nt 12/60 DIN	Netzteil 12V, 60 W, IP20 für DIN Schiene	4 TE, 78 x 93 x 56 mm
90301	nt 24/30 20	Netzteil 24V, 30 W, IP20	140 x 45 x 27,5 mm
90315	nt 24/12	Netzteil 24V, 12 W, IP67, Einbau in die UP-Dose	D 55 mm, H 24 mm
90316	nt 24/24	Netzteil 24V, 24 W, IP67, Einbau in die UP-Dose	D 63 mm, H 32 mm
90324	nt 24/30 20 L	Netzteil 24V, 30 W, IP20	241 x 32 x 16,5 mm
90325	nt 24/60 20	Netzteil 24V, 60 W, IP20	157 x 54 x 36 mm
90329	nt 24/15 20	Netzteil 24V, 15 W, IP20	130 x 40 x 16 mm
90350	nt 24/60 DIN	Netzteil 24V, 60 W, IP20 für DIN Schiene	4 TE, 78 x 93 x 56 mm

Dimmer & RGBW Controller

1 - 4 Kanal Dimmer und Controller, Funk, DALI, App

- ✓ Steuergeräte auf Basis von Konstantspannung
- ✓ Einstellung von dynamischen Farbsequenzen bei RGBW Controllern möglich
- ✓ mit WiFi-Transmitter über App steuerbare Lösungen



Art.-Nr.	Modell	Beschreibung	Maße
90913	DS-2303P	4-Kanal Dali Controller	166 x 53,4 x 23 mm
90914	DS-2303DIN	4-Kanal Dali Controller, für DIN Schiene	110 x 53 x 65 mm
90916	DS-2303S	1-Kanal Dali Controller	82 x 33 x 20 mm
91008	DS-2501NS	Tast-/Funk-Dimmer	95 x 37 x 20 mm
91009	DS-2801	5-Zonen Funk-Handsender	136 x 39 x 12 mm
91011	DS-2807P	1-Zonen Funk-Fernbedienung	D 32 x 9,8 mm
91012	DS-2006	1-10 V Dimmer	95 x 37 x 20 mm
91503	DS-2819S	4-Zonen, 4-Kanal Funk-Handsender	120 x 55 x 17 mm
91504*	DS-2820	4-Zonen Funk-Touchpanel für UP-Dose	86 x 86 x 30 mm
91706	DS-1009PD	4-Kanal Funk Controller	166 x 53,4 x 23 mm
91707	DS-1009DIN	4-Kanal Funk Controller, für DIN-Schiene	110 x 53 x 65 mm
91709	DS-2818WITR	Wifi Transmitter, zur Steuerung der 4 Kanal Funk Controller über Smartphone	99 x 55 x 20 mm

dot-spot[®]
Akzente setzen!

dot-spot GmbH & Co. KG
Industriestraße 1A
D-90592 Schwarzenbruck

+49 (0)9128 722 217 0
+49 (0)9128 722 217 9

service@dot-spot.de
www.dot-spot.de